

P56201UF



DE | Thermostat für Fußbodenheizung



Inhalt

Wichtige Hinweise.....	2
Technische Spezifikation.....	3
Beschreibung des Displays des Thermostats – Icons und Tasten	4
Installation des Thermostats	6
Mobile App.....	8
Erweiterte Thermostat-Einstellungen	10
Problemlösung FAQ.....	14
Pflege und Instandhaltung	15

Der Thermostat P56201UF ist bestimmt zur Steuerung der Fußbodenheizung.

Wichtige Hinweise

- Lesen Sie sich vor dem ersten Gebrauch die Bedienungsanleitung für den Thermostat aufmerksam durch.
- Schalten Sie vor der Installation die elektrische Stromzufuhr ab!
- Halten Sie bei der Installation die vorgeschriebenen Normen ein.



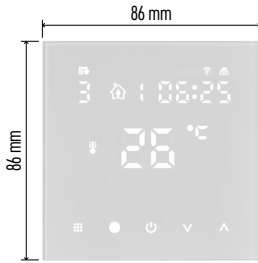

Technische Spezifikation

Schaltlast: max. 230 V AC; 16 A für Widerstandsbelastung

Temperaturmessung: 0 °C bis 95 °C,
Auflösung 0,5 °C

Temperatureinstellung: 1 °C bis 70 °C,
in 0,5 °C Schritten

Nachwirkung der eingestellten Temperatur:
0,5 °C bis 2,5 °C, in 0,5 °C Schritten

Kalibrierung der eingestellten Temperatur:
-9 °C bis 9 °C, in 1 °C Schritten

Stromversorgung: 230 V

Schutzart: IP20

Zubehör: Bodensensor 3 m (ø 8 mm), Installationsmaterial









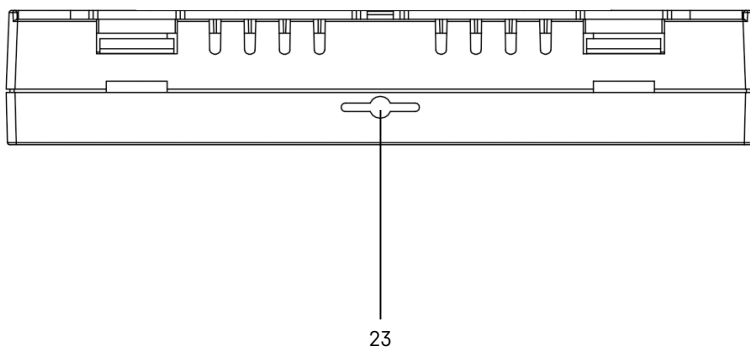
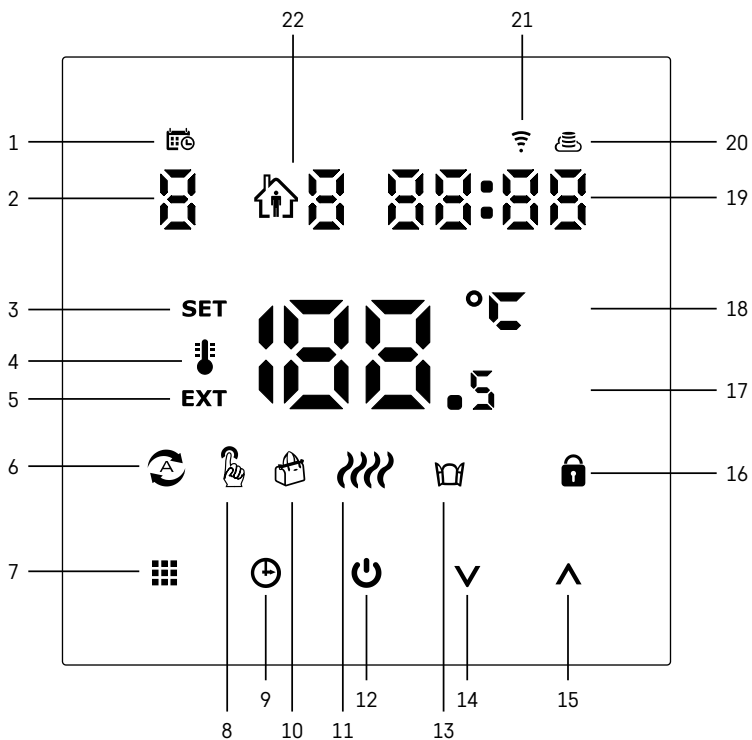







Wi-Fi-Frequenz: 2,4 GHz, 25 mW e.i.r.p. (äquivalente isotrope Strahlungsleistung) max.

Maße: 86 × 86 × 43 mm



Beschreibung des Displays des Thermostats – Icons und Tasten



- 1 – Das Icon  dient zur Anzeige des Wochentags.
- 2 – Nummer des Wochentags (1 – Montag, 2 – Dienstag, 3 – Mittwoch, 4 – Donnerstag, 5 – Freitag, 6 – Samstag, 7 – Sonntag).
- 3 – Das leuchtende Icon **SET** zeigt an, dass am Display die von Ihnen im entsprechenden Modus eingestellte Temperatur angezeigt wird.
- 4 – Wenn das Icon  leuchtet, wird am Display die aktuelle Raumtemperatur angezeigt (wenn der interne Sensor des Thermostats aktiv ist).
- 5 – Wenn das Icon **EXT** leuchtet, wird am Display die Temperatur des Fußbodensensors angezeigt. Im Modus, in dem beide Sensoren die Temperatur erfassen, können Sie die Temperatur anzeigen, indem Sie die Taste  für 3 Sekunden drücken.
- 6 – Wenn das Icon  leuchtet, ist der Wochen-Modus aktiviert.
- 7 – Taste  zum Umschalten zwischen dem Wochen- und dem manuellen Modus.
- 8 – Wenn das Icon  leuchtet, ist der manuelle Modus aktiviert.
- 9 – Taste  zum Einstellen der Zeitangaben.
- 10 – Wenn das Icon  leuchtet, ist der Ferienmodus aktiviert.
- 11 – Sobald das Icon  angezeigt wird, beheizt der Thermostat den Raum.
- 12 – Die Taste  signalisiert ON/OFF.
- 13 – Wenn das Icon  leuchtet, ist die Funktion „Offenes Fenster“ aktiviert.
- 14 – Taste  steht für eine Bewegung nach unten.
- 15 – Taste  steht für eine Bewegung nach oben.
- 16 – Wenn das Icon  leuchtet, ist die Kindersicherung aktiviert.
- 17 – Aktuelle Raumtemperatur
- 18 – Temperatureinheit °C
- 19 – Aktuelle Zeit
- 20 – Das Icon  zeigt die Verbindung zur Cloud (AP) an.
- 21 – Das Icon  zeigt die Verbindung über Wi-Fi (EZ) an.
- 22 – Das Icon  zeigt an, welcher Zeitabschnitt im Wochenmodus momentan aktiv ist.
- 23 – Position des Sensors für die Innentemperatur



Installation des Thermostats

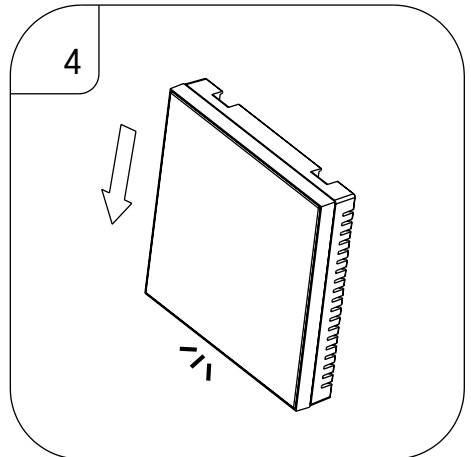
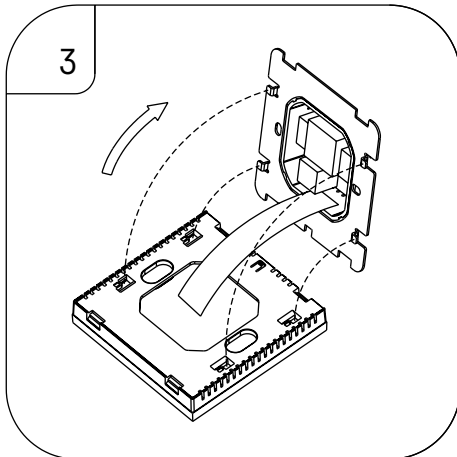
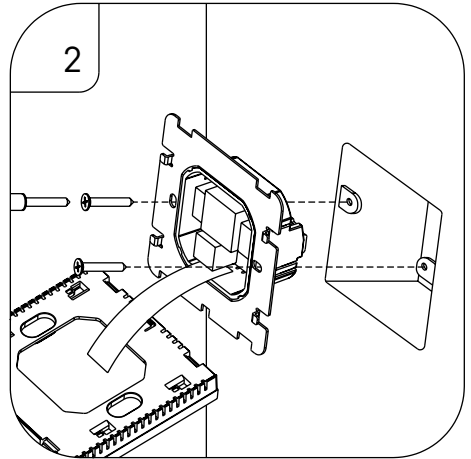
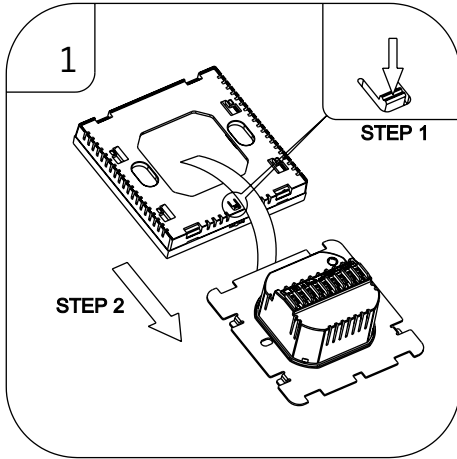

Achtung:

Trennen Sie die Heizungsanlage vor dem Thermostatwechsel von der elektrischen Hauptspannungsquelle in Ihrer Wohnung. Damit verhindern Sie einen möglichen Unfall durch Stromschlag.

Thermostat-Standort

Der Standort des Thermostats ist von großer Bedeutung für die Funktion des Thermostats. Wählen Sie einen Ort, wo sich die Familienmitglieder am häufigsten aufhalten – am besten an der Innenwand, wo die Luft frei zirkuliert und wo keine direkte Sonneneinstrahlung vorhanden ist. Positionieren Sie den Thermostat auch nicht in der Nähe von Wärmequellen (von TV-Geräten, Radiatoren, Kühlschränken) oder in der Nähe von Türen (aufgrund häufiger Erschütterungen). Wenn Sie diese Empfehlungen nicht beachten, wird der Thermostat die Raumtemperatur nicht korrekt aufrechterhalten können.

1. Drücken Sie mit dem Schraubendreher auf die innere Verriegelung und schieben Sie den Metallrahmen heraus. Trennen Sie falls nötig vorsichtig den internen Verbindungsstecker, der beide Teile des Thermostats miteinander verbindet.
2. Verschrauben Sie die Befestigungsscheibe mit einer geeigneten Unterputz-Gerätedose (z.B. KU 68).

3. Schließen Sie die aus der Unterputz-Gerätedose herausgeführten Drähte gemäß Schaltbild an die markierten Klemmen des Thermostats an. Schließen Sie den internen Verbindungsstecker wieder an. Setzen Sie den Thermostat wieder auf die Befestigungsscheibe auf, sichern Sie ihn mit dem Metallrahmen.
4. Bringen Sie die Frontabdeckung an.

Schaltschema

AC90-240V 50/60Hz

I_{max}:16A

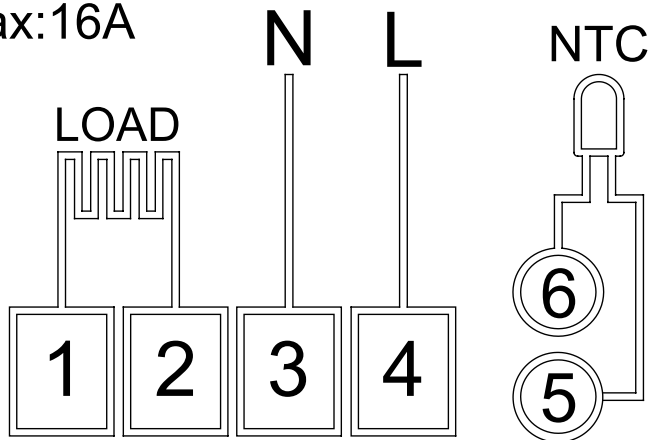

LOAD – angeschlossenes Gerät
N, L – Thermostat-Stromversorgung
NTC – Fußbodensensor



Mobile App

Der Thermostat kann über die mobile App für iOS oder Android bedient werden. Laden Sie sich die App „EMOS GoSmart“ für Ihr Gerät herunter.

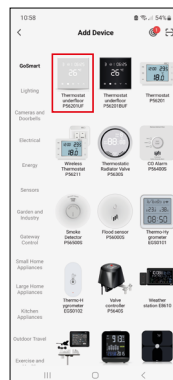
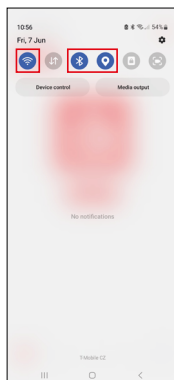
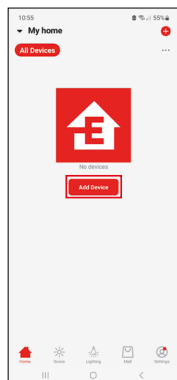
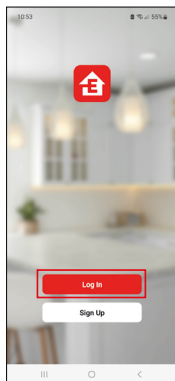

Klicken Sie auf die Schaltfläche Anmelden, falls Sie die App bereits verwenden. Andernfalls klicken Sie auf die Schaltfläche Registrieren und schließen die Registrierung ab.

Verknüpfung mit der mobilen App

Drücken Sie am Thermostat gleichzeitig die Tasten  und  halten Sie diese gedrückt. Im Display des Thermostats beginnen die Symbole  und  gleichzeitig zu blinken, der Thermostat befindet sich im Pairing-Modus.

Klicken Sie in der App auf **Gerät hinzufügen**.

Klicken Sie im linken Teil auf die **GoSmart** Liste und klicken Sie dann auf das Icon **Thermostat underfloor P56201UF**.

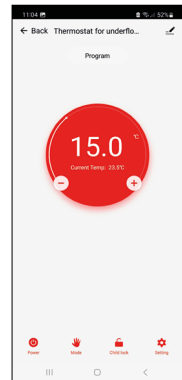
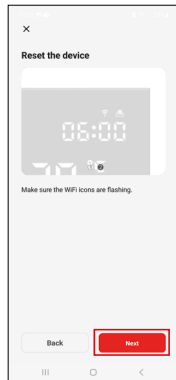
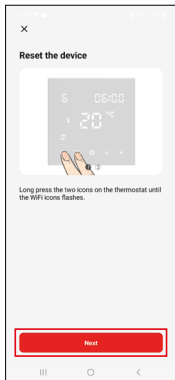

Befolgen Sie die Anweisungen in der App und geben Sie den Namen und das Passwort für das 2,4-GHz-WLAN-Netzwerk ein.

Innerhalb von 2 Minuten erfolgt die Kopplung mit der App.

Anmerkung: Wenn der Thermostat nicht gekoppelt werden kann, wiederholen Sie den gesamten Vorgang erneut. 5-GHz-WLAN-Netzwerk wird nicht unterstützt.

Programme für die Temperaturregelung

Der Typ des Temperatur-Programms kann unter dem Tab Kalendermodus in den Einstellungen der EMOS GoSmart App ausgewählt werden.

Typen der Temperaturprogramme:

- 5 + 2 (Mo–Fr + Sa+ So)
 - Die Temperatur kann für 5 Werktage + 2 Wochenendtage fest eingestellt werden.
 - Bei beiden Tagesarten können bis zu 6 Zeitabschnitte eingestellt werden.
- 6 + 1 (Mo–Sa + So)
 - Die Temperatur kann für 6 Tage (Montag bis Samstag) + Sonntag fest eingestellt werden.
 - Bei beiden Tagesarten können bis zu 6 Zeitabschnitte eingestellt werden.
- 7 Tage
 - Die Temperatur kann für 7 Tage fest eingestellt werden.
 - Es können jeweils bis zu 6 Zeitabschnitte eingestellt werden.

Die Zeitabschnitte können Sie in der EMOS GoSmart App im Tab „Einstellung des Wochenprogramms“ einstellen. Stellen Sie für die einzelnen Zeitabschnitte die gewünschte Temperatur ein, die am Thermostat ab der Zeit eingestellt wird, die Sie in den Einstellungen für die Zeitabschnitte festgelegt haben. Die von Ihnen gewählte Temperatur ist bis zum nächsten Zeitabschnitt aktiv.

Beispiel: Wenn Sie die Zeitabschnitte gemäß der nachstehenden Tabelle einstellen, wird die Raumtemperatur in der Zeit von 3:00 bis 6:00 Uhr 16 °C, von 6:00 bis 9:00 Uhr 20 °C, von 9:00 bis 12:00 Uhr 17 °C, von 12:00 bis 14:00 Uhr 19 °C, von 14:00 bis 22:00 Uhr 23 °C und von 22:00 bis 3:00 Uhr 17 °C betragen.

1. Zeitabschnitt	3:00	16 °C
2. Zeitabschnitt	6:00	20 °C
3. Zeitabschnitt	9:00	17 °C
4. Zeitabschnitt	12:00	19 °C
5. Zeitabschnitt	14:00	23 °C
6. Zeitabschnitt	22:00	17 °C



Erweiterte Thermostat-Einstellungen

Kalibrierung der Temperatur

- Die Kalibrierung des Temperatursensors im Thermostat ist bereits bei der Herstellung erfolgt, aber zur Optimierung kann die Temperatureichung im Raum z. B. entsprechend einem Referenzthermometer erfolgen.
- Beispiel: Der Thermostat zeigt Raumtemperatur 22 °C an, bei Einstellung Kalibrierung +1 °C wird 23 °C angezeigt.
- Die Kalibrierung kann in der EMOS GoSmart App im Bereich von -9 °C bis 9 °C festgelegt werden, bei einer Auflösung von 1 °C.

Temperaturvarianz (Hysterese)

- Bei der Hysterese (Nachwirkung) handelt es sich um den Temperaturunterschied zwischen der Temperatur beim Ein- und Ausschalten.
- Beispiel: Wird die Temperatur auf 20 °C eingestellt und die Varianz auf 2 °C, schaltet der Thermostat ein, wenn die Zimmertemperatur auf 18 °C fällt, und er schaltet sich ab, wenn die Temperatur 22 °C erreicht.
- Die Hysterese des internen Sensors kann in einem Bereich von 0,5 °C bis 2,5 °C eingestellt werden.
- Die Hysterese des Fußbodensensors kann in einem Bereich von 1 °C bis 9 °C eingestellt werden (EMOS GoSmart-App).

Einstellung von Temperaturgrenzwerten für die manuelle Einstellung des Thermostats

- Maximale einstellbare Temperatur – legt die maximal mögliche einstellbare Temperatur am Thermostat fest (Bereich 20 °C bis 70 °C, Auflösung 1 °C).
- Minimale einstellbare Temperatur – legt die minimale mögliche einstellbare Temperatur am Thermostat fest (Bereich 1 °C bis 20 °C, Auflösung 1 °C).

Einstellungen zum Temperaturschutz

- Übertemperaturschutz – legt die maximale Temperatur fest, bis zu der der Thermostat aufheizt.
- Beispiel: Bei einer eingestellten Temperatur zum Schutz des Sensors von 45 °C und einem Limit von 2 °C schaltet das Relais des Thermostats ab, wenn die Temperatur 45 °C übersteigt, und schaltet wieder ein, wenn die Temperatur auf 43 °C sinkt.
- Niedrigtemperaturschutz – legt die niedrigste mögliche Temperatur im Raum fest. Wenn die Temperatur unter den eingestellten Wert fällt, beginnt der Thermostat, den Raum selbständig aufzuheizen. Kann in einem Bereich von 1 °C bis 10 °C eingestellt werden.

Gerätestatus nach Verbindung mit dem Netz nach Ausfall der Stromversorgung

- Genauso wie vor dem Ausschalten – der Thermostat kehrt in den Zustand zurück, in dem er sich vor dem Stromausfall befand.
- Aus – der Thermostat bleibt nach erneutem Anschluss an das Stromnetz ausgeschaltet.
- Ein – der Thermostat schaltet sich beim erneuten Anschließen an die Stromversorgung ein.

Aktiver Temperatursensor

- Die Einstellung legt fest, welcher Sensor die Temperatur misst – der Innensensor, der Bodensensor oder beide.

Kindersicherung

- Die Kindersicherung aktivieren/deaktivieren Sie in den Einstellungen der EMOS GoSmart App oder durch Drücken der Taste **▼** für 3 Sekunden.
- Wenn die Sperre aktiv ist, leuchtet auf dem Display des Thermostats oder auf der Hauptseite des Thermostats in der EMOS GoSmart App das Schloss-Symbol auf.



Helligkeit des Thermostatdisplays im STAND BY Modus

- Bestimmt die Helligkeit des Displays nach 10 Sekunden Inaktivität.
- Kann nur in den Einstellungen am Display des Thermostats eingestellt werden.
- Wert 0 = Display ausgeschaltet
- Wert 1 = auf dem Display leuchtet die Raumtemperatur schwach auf
- Wert 2 = auf dem Display leuchtet die Raumtemperatur deutlich auf

Funktion Offenes Fenster

- Wenn der Thermostat einen plötzlichen Temperaturabfall feststellt (z. B. beim Öffnen eines Fensters oder einer Tür), beendet er die Beheizung des Raums.
- Der Thermostat beginnt wieder zu heizen, wenn das eingestellte Zeitlimit verstrichen ist oder wenn Sie das Fenster schließen.
- Die Funktion kann nur in den Einstellungen am Display des Thermostats eingestellt/abgeschaltet werden.

Temporärer manueller Modus

- Der temporäre manuelle Modus wird dann aktiviert, wenn der Thermostat auf den Wochenmodus eingestellt ist und einer der Pfeile **▼** oder **▲** gedrückt wird.
- Sobald die Funktion aktiv ist, werden auf dem Display gleichzeitig die Symbole für den Wochenmodus  und den manuellen Modus  angezeigt.
- Diesen Modus können Sie nur durch Auswahl eines anderen Modus beenden.













Ferienmodus

- Durch Einstellen des Ferienmodus stellen Sie die von Ihnen gewünschte Temperatur für einen längeren Zeitraum ein.

Reset

- Das Gerät kann auf die Werkseinstellungen zurückgesetzt werden.
- Diese Funktion kann nur am Display des Thermostats aktiviert werden (wie weiter unten beschrieben).



Einstellen der Modi und der Funktionen am eingeschalteten Display des Thermostats

1. Einstellen der aktuellen Uhrzeit und des Wochentages
 - a. Drücken Sie die Taste  um nacheinander die Minuten, Stunden und den Wochentag einzustellen.
 - b. Zur Eingabe der Werte verwenden Sie die Pfeiltasten **▲** und **▼**.
 - c. Drücken Sie zum Bestätigen erneut die Taste .
2. Einstellen des Wochen-Modus 
 - a. Drücken und halten Sie für 3 Sekunden die Taste  gedrückt. Dadurch gelangen Sie zu den Einstellungen für den Werktag. Stellen Sie nach und nach die Stunde, die Minuten und die Temperatur für den ersten Zeitabschnitt des Werktages ein. Drücken Sie zum Bestätigen jedes Wertes erneut die Taste . Sobald Sie den 1. Zeitabschnitt eingestellt haben, gelangen Sie automatisch zum 2. Zeitabschnitt und machen schrittweise weiter bis zum 6. Zeitabschnitt. Nach dem Einstellen des 6. Abschnitts des Werktages gelangen Sie zu den Einstellungen für Wochenendtage.
 - b. Zum Einstellen eines Wochenendtages wiederholen Sie die gleichen Schritte wie für das Einstellen eines Werktages.
 - c. Zur Eingabe der Werte verwenden Sie die Pfeiltasten **▲** und **▼**.
 - d. Sobald Sie den letzten Zeitabschnitt des Wochenendtages eingestellt haben, drücken Sie erneut die Taste  und der Wochenmodus ist eingestellt.
3. Einstellen des Ferienmodus 
 - a. Drücken und halten Sie für 3 Sekunden die Taste  gedrückt. Sobald in der rechten oberen Ecke anstelle der aktuellen Uhrzeit der Text OFF oder ON zu blinken beginnt, befinden Sie sich in den Einstellungen für den Ferienmodus.
 - b. Um den Ferienmodus zu aktivieren, wechseln Sie mit Hilfe der Pfeile **▲** oder **▼** des blinkenden Textes in der oberen rechten Ecke auf ON und bestätigen Sie mit Taste .
 - c. Nach der Bestätigung blinkt oben im Display eine Ziffer, die das Intervall des Ferienmodus anzeigt. Zum Einstellen des Intervalls verwenden Sie erneut die Pfeiltasten **▲** und **▼**. Drücken Sie zum Bestätigen die Taste .
 - d. Nach dem Bestätigen des Intervalls wechseln Sie zur Einstellung der gewünschten Temperatur für den Ferienmodus. Zum Einstellen der Temperatur verwenden Sie erneut die Pfeiltasten **▲** und **▼**. Drücken Sie zum Bestätigen die Taste . Nach Bestätigung ist der Ferienmodus aktiv.
 - e. Zum Deaktivieren des Ferienmodus halten Sie die Taste  für 3 Sekunden gedrückt und setzen den Text auf OFF. Bestätigen Sie mit der Taste  und der Ferienmodus ist deaktiviert.

Einstellen der Modi und der A Funktionen am ausgeschalteten Display des Thermostats



Schalten Sie das Display des Thermostats mithilfe der Taste  aus. Bei abgeschaltetem Display ist nur die untere Tastenzeile aktiv.

Um zur erweiterten Einstellung A des Thermostats zu wechseln, drücken und halten Sie für 3 Sekunden die Taste .

Zur Einstellung der Werte/Parameter in den einzelnen Modi oder Funktionen verwenden Sie die Pfeile  und . Zum Navigieren durch die erweiterten Einstellungen A des Thermostats drücken Sie die Taste , damit gelangen Sie zur Einstellung der nächsten Funktion/des nächsten Modus. Die Funktionen/Modi sind mit A1-AE gekennzeichnet (in der oberen rechten Ecke des Displays).

Bestätigen Sie jeden von Ihnen eingestellten Wert durch Drücken der Taste .

Funktionen/Modi:

- A1 – Kalibrierung der Temperatur
 - Einstellbar in einem Bereich von -9 °C bis 9 °C.
 - Auf dem Display wird die Temperatur angezeigt, die entsprechend der von Ihnen vorgenommenen Kalibrierung angepasst wurde.
 - Im oberen Teil des Displays wird der Kalibrierwert angezeigt.
 - Die Standardeinstellung ist -1 °C.
- A2 – Temperaturvarianz (Hysterese)
 - Einstellbar in einem Bereich von 0,5 °C bis 2,5 °C.
 - Die Standardeinstellung ist 1 °C.
- A3 – Kindersicherung des Displays 
 - Der Wert kann auf 0 und 1 gesetzt werden.
 - Wert 0 = Sicherung ausgeschaltet.
 - Wert 1 = Sicherung eingeschaltet.
 - Der Ausgangswert ist 0.
- A4 – Gerätestatus nach Verbindung mit dem Netz nach Ausfall der Stromversorgung
 - Der Wert kann auf 0, 1 und 2 gesetzt werden.
 - Wert 0 = der Status ist derselbe wie vor dem Ausfall der Stromversorgung.
 - Wert 1 = Thermostat ist ausgeschaltet.
 - Wert 2 = Thermostat ist eingeschaltet.
 - Der Ausgangswert ist 0.
- A5 – Helligkeit des Thermostatdisplays im STAND BY Modus
 - Der Wert kann auf 0, 1 oder 2 gesetzt werden.
 - Wert 0 = Display ausgeschaltet.
 - Wert 1 = auf dem Display leuchtet die Raumtemperatur schwach auf.
 - Wert 2 = auf dem Display leuchtet die Raumtemperatur deutlich auf.
 - Der Ausgangswert ist 2.
- A6 – Auswahl des Kalendermodus für den Wochenmodus
 - Es kann zwischen den Werten 0, 1 und 2 gewählt werden.
 - Wert 0 = 5+2 (Mo–Fr + Sa + So).
 - Wert 1 = 6+1 (Mo–Sa + So).
 - Wert 2 = 7 Tage.
 - Die Voreinstellung ist 0.
- A7 – Minimale einstellbare Temperatur
 - Kann in einem Bereich von 1 °C bis 10 °C eingestellt werden.
 - Die Voreinstellung ist 5 °C.
- A8 – Maximale einstellbare Temperatur
 - Kann in einem Bereich von 20 °C bis 70 °C eingestellt werden.
 - Die Voreinstellung ist 35 °C.
- A9 – Niedrigtemperaturschutz
 - Kann in einem Bereich von 1 °C bis 10 °C eingestellt oder ganz abgeschaltet werden.
 - Die Abschaltung erfolgt durch Einstellen von 10 °C und anschließendes Drücken der Pfeiltaste nach oben . Auf dem Display werden zwei Striche angezeigt.
 - Die Voreinstellung ist 5 °C.

- AA – Hochtemperaturschutz des externen Sensors
 - Kann in einem Bereich von 20 °C bis 70 °C eingestellt oder ganz abgeschaltet werden.
 - Die Abschaltung erfolgt durch Einstellen von 20 °C und anschließendes Drücken der Pfeiltaste nach unten ▼. Auf dem Display werden zwei Striche angezeigt.
 - Die Voreinstellung ist 45 °C.
- AB – Einstellen des Grenzwertes für den Hochtemperaturschutz des Sensors
 - Kann in einem Bereich von 1 °C bis 9 °C eingestellt werden.
 - Die Voreinstellung ist 2 °C.
- AC – Funktion Offenes Fenster (Temperatur)
 - Kann in einem Bereich von 10 °C bis 20 °C eingestellt oder ganz abgeschaltet werden.
 - Die Abschaltung erfolgt durch Einstellen von 10 °C und anschließendes Drücken der Pfeiltaste nach unten ▼. Auf dem Display werden zwei Striche angezeigt.
 - In der Standardeinstellung ist die Funktion deaktiviert.
- AD – Funktion Offenes Fenster (Intervall)
 - Kann im Bereich von 10 bis 20 Minuten eingestellt werden.
 - Der Ausgangswert ist 10 Minuten.
- AE – Reset
 - Auf dem Display wird Ao angezeigt. Zum Zurücksetzen auf die Werkseinstellungen drücken Sie 5 Sekunden lang die Taste Ⓞ.

Einstellen der Modi und der B Funktionen am ausgeschalteten Display des Thermostats

Schalten Sie das Display des Thermostats mithilfe der Taste Ⓞ aus. Sobald das Display abgeschaltet ist bleibt nur die untere Tastenzeile aktiv.

Um zur erweiterten Einstellung B des Thermostats zu wechseln, drücken und halten Sie für 3 Sekunden die Taste Ⓞ.

Zur Einstellung der Werte/Parameter in den einzelnen Modi oder Funktionen verwenden Sie die Pfeile ▲ und ▼. Zum Navigieren durch die erweiterten Einstellungen des Thermostats drücken Sie die Taste ⏏, damit gelangen Sie zur Einstellung der folgenden Funktion/des folgenden Modus. Die Funktionen/Modi sind mit BN, Bo gekennzeichnet (in der oberen rechten Ecke des Displays).

Bestätigen Sie jeden von Ihnen eingestellten Wert durch Drücken der Taste ⏏.

Funktionen/Modi:

- BN – Aktiver Temperatursensor
 - Es können die Werte N1, N2 und N3 eingestellt werden.
 - Wert N1 = interner Sensor ist aktiv.
 - Wert N2 = Fußbodensensor ist aktiv.
 - Wert N3 = Interner Sensor und Fußbodensensor sind aktiv.
 - Der Ausgangswert ist N1.
- Bo – Informationen zum Produkt
 - Einstellung, die nicht geändert werden kann.



Problemlösung FAQ

Auf dem Display wird angezeigt:

E1 – Fehler des Sensors für die Innentemperatur.

- Führen Sie einen Reset des Thermostats durch.
- Reklamieren Sie den Thermostat.

E2 – Fehler des Fußbodensensors.

- Führen Sie einen Reset des Thermostats durch.
- Überprüfen Sie, ob der Sensor korrekt angeschlossen ist. Überprüfen Sie die Einstellung des aktiven Sensors im Menü des Thermostats.



Pflege und Instandhaltung

Das Produkt ist so konzipiert, dass es bei sachgemäßem Umgang über viele Jahre zuverlässig arbeitet. Hier sind einige Ratschläge für die richtige Bedienung:

- Lesen Sie die Bedienungsanleitung sorgfältig durch, bevor Sie das Produkt in Betrieb nehmen.
- Setzen Sie das Produkt keinem direkten Sonnenlicht, extremer Kälte und Feuchtigkeit und plötzlichen Temperaturschwankungen aus. Dies würde die Genauigkeit der Ablesungen senken.
- Stellen Sie das Produkt nicht an Plätze, die anfällig für Vibrationen und Erschütterungen sind – sie können das Produkt beschädigen.
- Setzen Sie das Produkt nicht übermäßigem Druck, Stößen, Staub, hohen Temperaturen, Regen oder Feuchtigkeit aus – dies kann Funktionsstörungen an dem Produkt, eine kürzere energetische Haltbarkeit, die Beschädigung der Batterie und die Deformation der Plastikteile verursachen.
- Setzen Sie das Produkt nicht Regen, Feuchtigkeit, tropfendem oder spritzendem Wasser aus.
- Stellen Sie das Produkt nicht an Plätze mit offenem Feuer, z. B. eine brennende Kerze, u. ä.
- Stellen Sie das Produkt nicht an Plätze, an denen keine ausreichende Luftzufuhr gewährleistet ist.
- Stecken Sie keine Gegenstände in die Lüftungsöffnungen des Produkts.
- Keine Eingriffe in innere Schaltkreise des Produktes vornehmen – das Produkt könnte beschädigt werden und die Garantie dadurch automatisch erlöschen. Das Produkt sollte nur von einem qualifizierten Fachmann repariert werden.
- Verwenden Sie zur Reinigung ein leicht angefeuchtetes, weiches Tuch. Verwenden Sie keine Lösungs- oder Reinigungsmittel – sie könnten die Plastikteile zerkratzen und den elektrischen Stromkreis stören.
- Tauchen Sie das Produkt nicht unter Wasser oder in andere Flüssigkeiten.
- Bei der Beschädigung oder bei Mängeln an dem Gerät, führen Sie keine Reparaturen selbst durch. Geben Sie es zur Reparatur in die Verkaufsstelle, in der Sie das Produkt erworben haben.
- Dieses Gerät ist nicht zur Verwendung durch Personen vorgesehen (Kinder eingeschlossen), die über verminderte körperliche, sensorische oder geistige Fähigkeiten bzw. über nicht ausreichende Erfahrung und Kenntnisse verfügen, außer sie haben von einer Person, die für ihre Sicherheit verantwortlich ist, Anweisungen für den Gebrauch des Geräts erhalten oder werden von dieser beaufsichtigt. Kinder müssen beaufsichtigt werden, um sicherzustellen, dass sie nicht mit dem Gerät spielen.

 Die Elektroverbraucher nicht als unsortierter Kommunalabfall entsorgen, Sammelstellen für sortierten Abfall bzw. Müll benutzen. Setzen Sie sich wegen aktuellen Informationen über die jeweiligen Sammelstellen mit örtlichen Behörden in Verbindung. Wenn Elektroverbraucher auf üblichen Mülldeponien gelagert werden, können Gefahrstoffe ins Grundwasser einsickern und in den Lebensmittelumlauf gelangen, Ihre Gesundheit beschädigen und Ihre Gemütlichkeit verderben.



