

|| ZTV55 ZTV65 ZTV75

GoSmart környezeti világítás a TV mögött



Tartalomjegyzék

Biztonsági utasítások és figyelmeztetések.....	2
A csomag tartalma	3
Műszaki specifikációk	4
A készülék leírása	6
Telepítés és összeszerelés	7
Vezérlők és funkciók	12
Hibaelhárítási GYIK.....	18

Biztonsági utasítások és figyelmeztetések

A termék telepítése vagy használata előtt először olvassa el teljesen a útmutatóban található utasításokat, és győződjön meg arról, hogy megértette azokat. Őrizze meg ezt a dokumentumot és a csomagolást későbbi használatra.

FIGYELMEZTETÉS

Elektromos kockázat:

- A nem megfelelő telepítés és/vagy használat áramütést vagy tüzet okozhat.
- A telepítés előtt olvassa el a használati utasítást, és vegye figyelembe annak a helynek és helynek a sajátosságait, ahol a terméket telepíteni fogja.
- Ne nyissa ki, ne szedje szét, ne módosítsa vagy módosítsa a készüléket, kivéve, ha a használati utasításban erre külön utasítást ad.
- Bármilyen jogosulatlan felnyitás vagy javítás a felelősség, a és a garanciák elvesztését vonja maga után.
- Mindig csak az eredeti tápkábelt használja.
- A termék csak olyan feszültséggel táplálható, amely megfelel a termék címkéjén szereplő adatoknak.
- Az áramütés veszélyének csökkentése érdekében a terméket csak szakképzett szakember szervizelheti.
- Tisztítás előtt válassza le a terméket a tápegységről.
- A terméket nem használhatják olyan személyek (beleértve a gyermekeket is), akik fizikai, érzékszervi vagy szellemi képességeik, illetve tapasztalatuk és ismereteik hiánya miatt nem képesek felügyelet vagy oktatás nélkül biztonságosan használni a terméket.
- A tisztítást és a felhasználói karbantartást nem végezhetik felügyelet nélkül gyermekek.
- Ne merítse a terméket vízbe vagy más folyadékba.

Tűzveszély:

- Ne használja a terméket, ha bármelyik alkatrésze sérült vagy hibás. Azonnal cserélje ki a sérült vagy hibás terméket.

Fulladásveszély:

- Ne hagyja, hogy a gyermekek játszanak a csomagolóanyaggal. Tartsa a csomagolóanyagot gyermekek számára elérhetetlen helyen.

MEGJEGYZÉS

Botlásveszély:

- A tápkábelt és a terméket mindig úgy kell elhelyezni, hogy az ne zavarja a normál járási .

MEGJEGYZÉS

A termék károsodásának kockázata:

- A terméket csak a jelen dokumentumban leírtak szerint használja.
- Megakadályozza a termék leesését, és védje azt az ütődésektől.
- A termék tisztításakor ne használjon agresszív kémiai tisztítószereket.
- Felügyelje a gyermekeket, hogy ne játszanak a termékkel.



A készülék használata előtt olvassa el a utasítást.



Tartsa be a jelen kézikönyvben található biztonsági előírásokat.

Az EMOS spol. s r.o. kijelenti, hogy a ZTV55, ZTV65 és ZTV75 termékek megfelelnek az alapvető és az irányelvek egyéb vonatkozó rendelkezéseinek. A berendezések az EU-ban szabadon üzemeltethetők. A megfelelőségi nyilatkozat megtalálható a <http://www.emos.eu/download> .weboldalon

A berendezés a VO-R/10/07.2021-8 számú általános engedély alapján üzemeltethető.



A csomag tartalma

Sync Camera felhasználói

kézikönyv

6× közönséges LED szegmens

Bal és jobb oldali LED szegmens

2× sarokcsukló

4× szegmenscsatlakozó

Tápegység

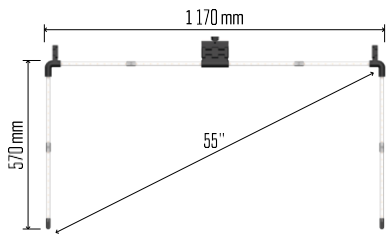

ZTV55

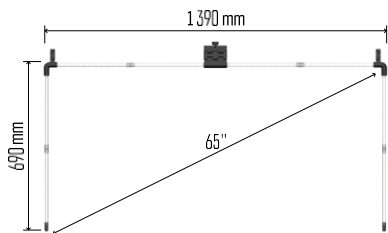

ZTV65

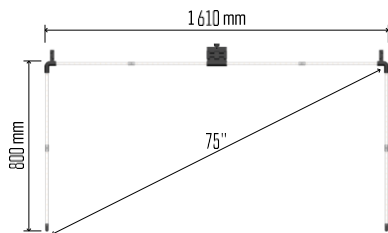

ZTV75

Műszaki adatok

Tápegység: 12 V DC / 2A

Teljesítmény: 24 W

: ZTV55 450 lm / ZTV65 610 lm ZTV75 660 lm

Fény színe: RGBIC

Kábel hossza: 2.5m

Kommunikációs protokoll: 2,4 GHz WI-FI

(IEEE802.11b/g/n)

APP: EMOS GoSmart Android és iOS rendszerekre

Értesítés

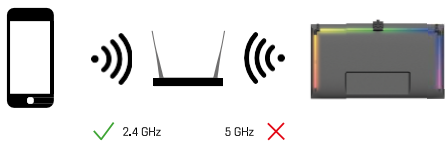

A készülék csak a 2,4 GHz-es Wi-Fi-t támogatja (az 5GHz-et nem).

A készülék leírása

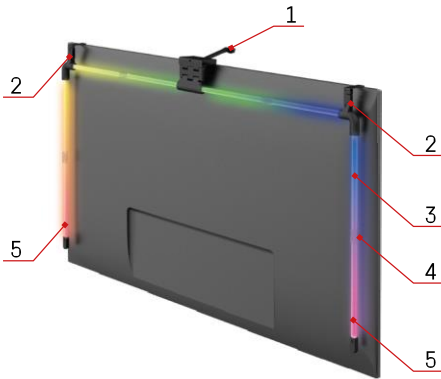

- 1 - Szinkronizációs kamera
- 2 - Sarokillesztések
- 3 - LED szegmens
- 4 - Szegmentált ízület
- 5 - Bal és jobb oldali LED szegmens

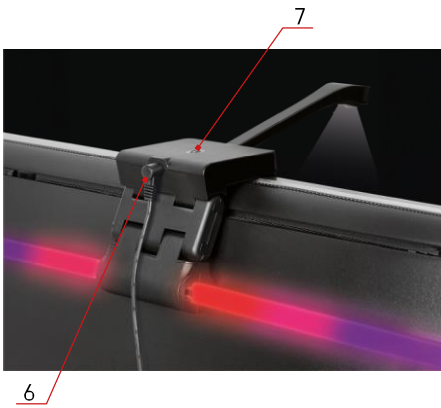

- 6 - Tápcsatlakozó
- 7 - Reset és ON/OFF gomb

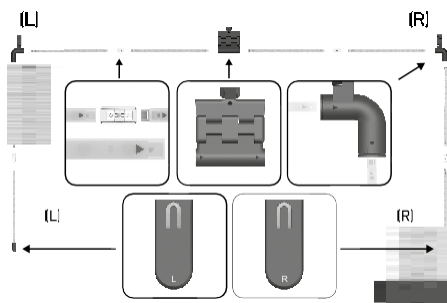

Telepítés és összeszerelés

Óvatosan csatlakoztassa az összes szegmenst. Különösen ügyeljen a szegmensek helyes tájolására, hogy elkerülje a csatlakozók sérülését. Kerülje a túlzott erő alkalmazását, amely helyrehozhatatlanul károsíthatja a készüléket.

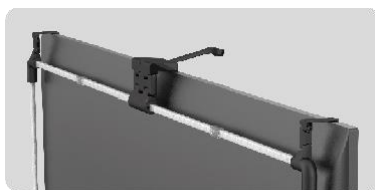

Akassza fel az egész szerkezetet a 2 sarokkonzolnál fogva.
és a kamerát a TV hátuljára, és távolítsa el a védőfóliát a kamera lencséjéről.

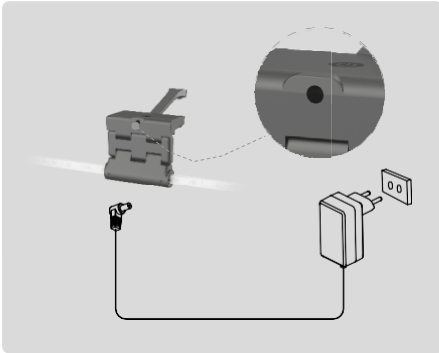

Csatlakoztassa a tápegységet.

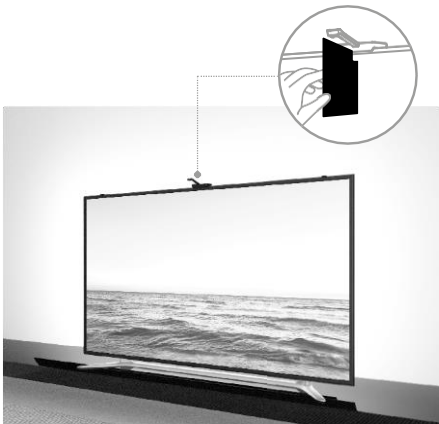

A legjobb eredmény elérése érdekében fontos, hogy a szinkronizáló kamerát megfelelően döntse meg. Ehhez használja a mellékelt szögkártyát, és igazítsa ki a hátoldalát a tévéképernyővel úgy, a felső széle a kamerához érjen. Ezután döntse meg a kamerát úgy, hogy az egy vonalba kerüljön a szögkártyával.

Párosítás alkalmazással

Az EMOS GoSmart alkalmazás telepítése



Az alkalmazás elérhető Android és iOS rendszerekre a Google Play és az App Store áruházban. Az alkalmazás letöltéséhez kérjük, olvassa be a megfelelő QR-kódot.

Lépések az EMOS GoSmart

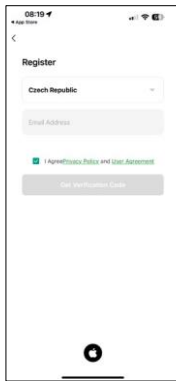
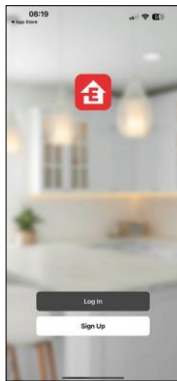
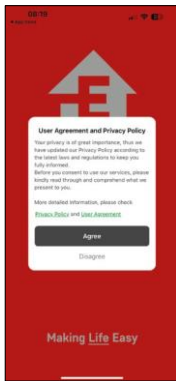

Nyissa meg az EMOS GoSmart alkalmazást, és erősítse meg az adatvédelmi irányelveket, majd kattintson az Elfogadom gombra. Válassza ki a regisztrációs lehetőséget.

Adja meg egy érvényes e-mail cím nevét, és válasszon jelszót.

Erősítse meg az adatvédelmi szabályzathoz való hozzájárulását. Válassza a regisztráció lehetőséget.

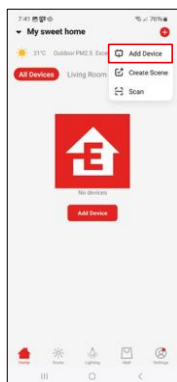
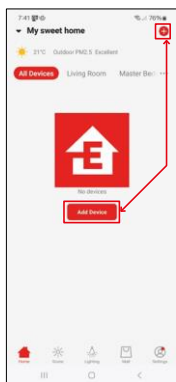

Válassza az Eszköz hozzáadása lehetőséget.

Válassza ki a GoSmart termék kategóriát, és válassza ki a Környezeti TV fényt.

Bluetooth



Kövesse az alkalmazásban található utasításokat, és győződjön meg róla, hogy a Bluetooth be van kapcsolva a telefonon.

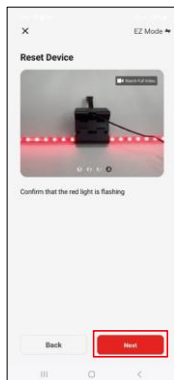
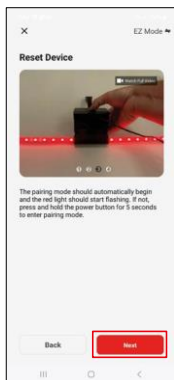
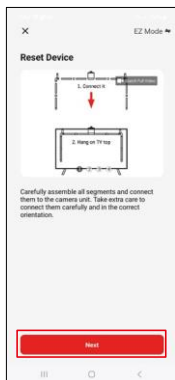

Állítsa vissza a készüléket, ha 5 másodpercig nyomva tartja a fényképezőgépen lévő gombot.

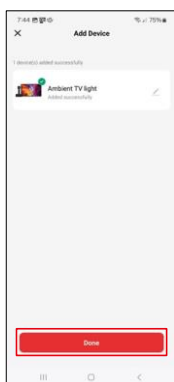
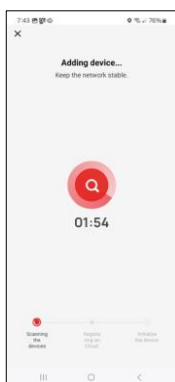
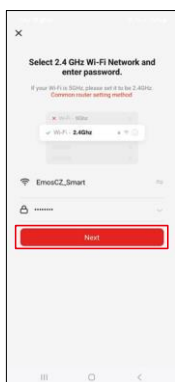

Adja meg a Wi-Fi hálózat nevét és jelszavát. Ezek az információk titkosítva maradnak, és arra szolgálnak, hogy a billentyűzet távolról kommunikálhasson a mobilszerveivel.

A készülék automatikusan keresésre kerül. A párosítás után a billentyűzet átnevezhető.

Ikonok és jelzőfények

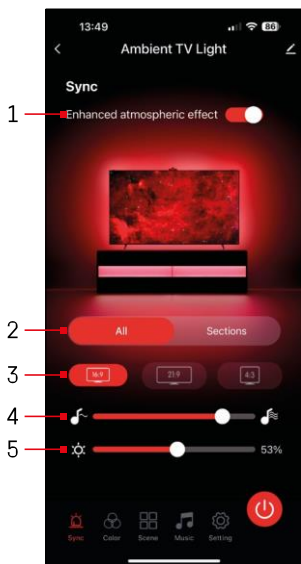

1	Javított légköri hatás
2	A teljes fény vagy az egyes szegmensek beállításainak kiválasztása
3	A videó formátum beállítása a TV-n
4	Színátmenet sebessége
5	Fényerő beállítások
	A fényszinkronizálás beállítása a TV képpel
	A színmód beállítása
	Előre meghatározott jelenetek kiválasztása
	Szinkronizálás zenével és hanggal
	Beállítások
	Be/Ki gomb

Vezérlők és funkciók

A beállítása

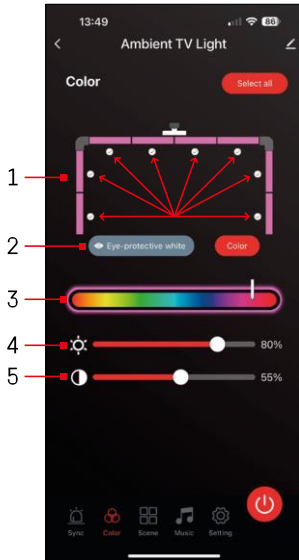

- 1 - A vezérlőpanel 8 szegmensből áll, amelyek kézzel is működtethetők. Alapértelmezés szerint minden szegmens ki van választva, ami azt jelenti, hogy minden színváltozás minden szegmensben megjelenik. Ha csak néhány szegmens színét szeretné megváltoztatni (például a felét), lehetőség van egyes szegmensek kijelölésére/letörlésére, és a szín megváltoztatására csak azokban a szegmensekben, ahol a jelölőnégyzet be van jelölve.
- 2 - A "Szemvédő fehér" és a "Szín" olyan beállítások, amelyek megváltoztatják ennek a beállításnak a viselkedését. Ha a "Szemvédő fehér" opciót választja, akkor minden szegmens fehér színűre változik, amely csak a szem számára barátságos környezeti fényként szolgál és minimalizálja a szem fáradtságát tévénézés közben, különösen gyenge fényviszonyok mellett. Másrészt a "Szín" opció kiválasztásával a szegmenseket különböző színekkel testre szabhatja, így élénkebb és dinamikusabb megvilágítást biztosíthat az Ön preferenciáinak vagy hangulatának megfelelően.
- 3 - Színválasztás
- 4 - Fényerő beállítások
- 5 - Kontraszt beállítása

Jelenetek kiválasztása

Az alkalmazás számos előre definiált jelenetet tartalmaz, amelyek közül választhat. Ha egyik sem felel meg az Ön igényeinek, a lista alján található egy nagy "+" jel, amely lehetővé teszi, hogy saját jelenetet hozzon létre.

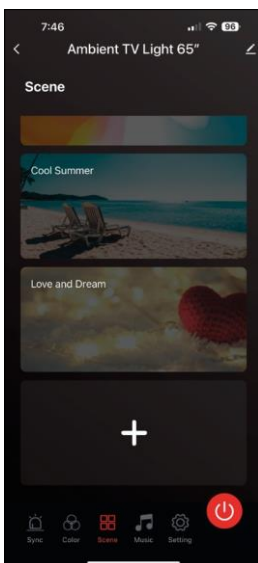

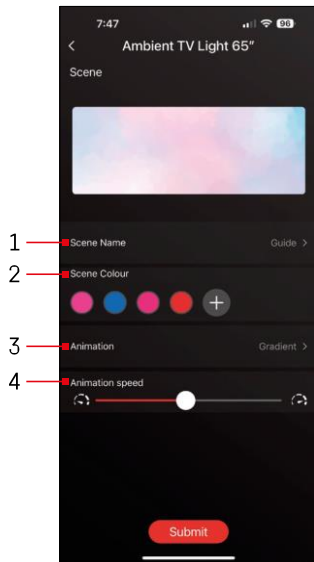

- 1 - Scene Name
- 2 - Scene Colour
- 3 - Animation
- 4 - Animation speed

1 - A helyszín elnevezése

2, 3, 4 - Színválasztás, animáció és animációs sebesség.

Javasoljuk, hogy először az animációs stílust válassza ki, mivel ez a beállítás befolyásolja a választható színek számát. Egyes animációk csak a 1 szín és néhányan több szint is megengednek. Ha a színek mellett egy plusz jelet lát, az azt jelenti, hogy szükség szerint több szint is hozzáadhat.

Példaként a "gradiens" animációs stílust választottuk, amely simán átmenetet biztosít a kiválasztott színek - rózsaszín, kék, rózsaszín

és piros. Az animáció sebességét az oldal alján található csúszkával változtathatja.

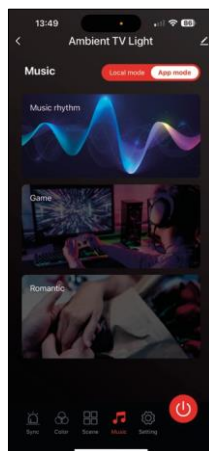



Szinkronizálás zenével és hanggal 

Az alkalmazás 2 zenei szinkronizálási módot kínál: "Helyi mód" és "Alkalmazás mód"

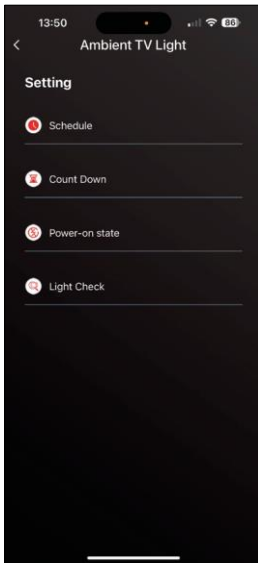
Mindkét üzemmód számos lehetőséget kínál a hangérzékelés érzékenységének és a fényreakciónak a beállítására.



Beállítások szakasz 

Ütemezés (ütemezés) 

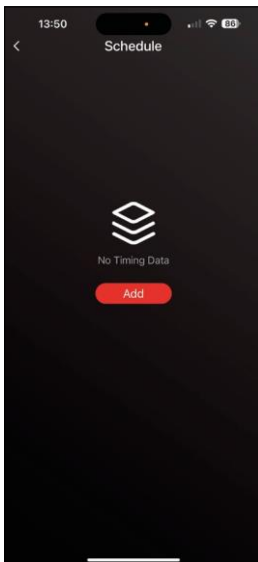

Az ütemezés lehetővé teszi, hogy beállítsa azokat az időpontokat, amikor a televízió környezeti fénye automatikusan be- vagy kikapcsol. Ez az opció nem csak a világítás be- vagy kikapcsolásának ütemezését teszi lehetővé, hanem azt is, hogy kiválaszthassa, milyen üzemmódban kapcsoljon be a világítás, hogy azonnal elkezdődjön-e a szinkronizálás, vagy csak a egy színben, vagy indítson el egy jelenetet.

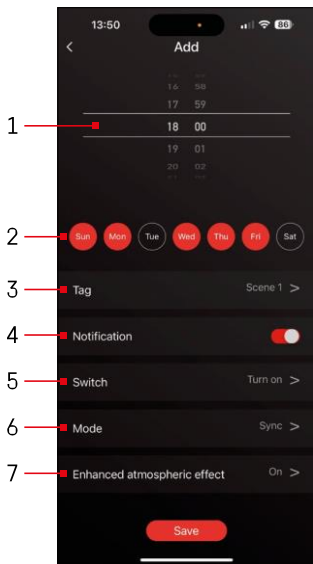

- 1, 2 - A világítás be- és kikapcsolásának időpontja és napjainak kiválasztása.
- 3 - A terv elnevezése
- 4 - A riasztási funkció Önt, ha a terv elindul.
- 5 - Annak beállítása, hogy a világítás be- vagy kikapcsoljon-e az ütemezés során
- 6 - Mód beállításai (szinkronizálás, szín, jelenet vagy zene)
- 7 - A légköri hatás be-/kikapcsolása

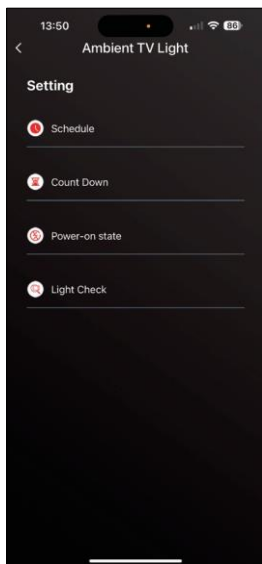

Visszaszámlálás / Késleltetett leállítás 

A lámpa a beállított idő letelte után automatikusan kikapcsol.

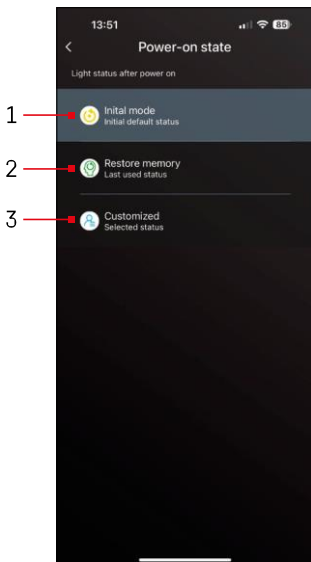

Állapot a bekapcsolás után

Ha a készülék áramellátása megszűnik (adapter lecsatlakozása vagy áramkimaradás), ez a beállítás határozza meg, hogy mi történjen, amikor az áramellátás helyreáll.

- 1 - Alapértelmezett beállítások visszaállítása
- 2 - A legutóbb használt beállítás visszaállítása
- 3 - Egyéni beállítások, például, hogy a készülék mindig pirosan világítson, amikor a tápellátás visszaáll.

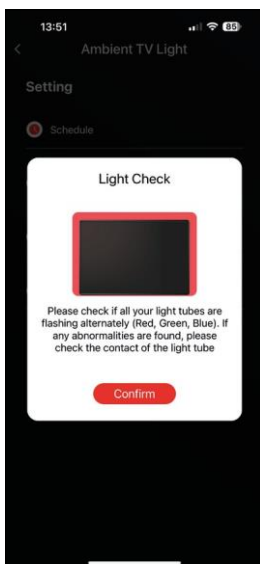

LED szegmens vezérlés

Ha azt veszi észre, hogy néhány lámpa szokatlanul viselkedik (villog, nem reagál...), javasoljuk, hogy használja ezt a funkciót, hogy ellenőrizze, hol lehet a probléma.

Ha ez a funkció van kiválasztva, minden szegmensnek ugyanarra a színre kell váltania, fokozatos színváltozással. Ha egyes szegmensek lassabban változnak, az hibás illesztéseket jelezhet, amelyek tisztítását javasoljuk.

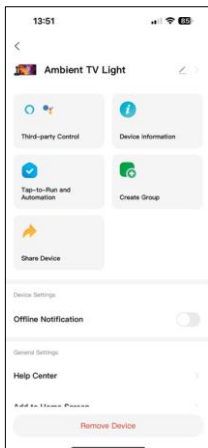

A további beállítások magyarázata

- Eszközinformáció - alapvető információk a készülékről
- Tap-To-Run és automatizálás - ehhez az eszközhöz rendelt jelenetek és automatizálás
- Offline értesítés - értesítés, ha a készülék több mint 8 órán keresztül offline állapotban van (pl. áramkimaradás).
- Csoport létrehozása - hasonló eszközök csoportjának létrehozása (hasznosabb világítás esetén, például a konyhában lévő összes lámpa csoportosítása).
- Faq és visszajelzés - Gyakran ismételt kérdések és visszajelzések
- Hozzáadás a kezdőképernyőhöz - egy eszköz ikon létrehozása a telefon főmenüjében.
- Check Device Network - ellenőrizzé a Wifi hálózat működését.
- Eszközfrissítés - frissítse készülékét
- Eszköz eltávolítása - az eszközpárosítás megszüntetése

Hibaelhárítási GYIK

Nem tudom párosítani az eszközöket. Mit tehetek?

- Győződjön meg róla, hogy 2,4 GHz-es Wi-Fi hálózatot használ, és elég erős a jel.
- Engedélyezzen az alkalmazásnak minden engedélyt a beállításokban.
- Győződjön meg róla, hogy a mobil operációs rendszer legújabb verzióját és az alkalmazás legújabb verzióját használja.

Kik használhatják a készüléket?

- Az mindig rendelkeznie kell egy rendszergazdával (tulajdonossal).
- A rendszergazda megoszthatja az eszközt a háztartás többi tagjával, és jogokat rendelhet hozzájuk.