

|| ZTV55 ZTV65 ZTV75

GoSmart Iluminación ambiental detrás del televisor



Índice

Instrucciones de seguridad y advertencias	2
Contenido del paquete	3
Especificaciones técnicas	4
Descripción del dispositivo	6
Instalación y montaje	7
Mandos y funciones	12
Solución de problemas FAQ	18

Instrucciones y advertencias de seguridad

Antes de instalar o utilizar el producto, lea detenidamente las instrucciones del manual de y asegúrese de que las comprende. Conserve este documento y el embalaje para futuras consultas.

ADVERTENCIA

Riesgo eléctrico:

- La instalación y/o el uso inadecuados pueden provocar descargas eléctricas o incendios.
- Lea las instrucciones antes de la instalación y tenga en cuenta las características específicas del espacio y el lugar donde se instalará el producto.
- No abra, desmonte, modifique ni altere el aparato a menos que se específicamente en las instrucciones.
- Cualquier apertura o reparación no autorizada conllevará la pérdida de toda responsabilidad, derechos de y garantías.
- Utilice siempre el cable de alimentación original.
- El producto sólo puede alimentarse con una tensión que se corresponda con la indicada en la etiqueta del producto.
- Sólo un técnico cualificado puede realizar el mantenimiento de este producto para reducir el riesgo de descarga eléctrica.
- Desconecte el producto de la fuente de alimentación antes de limpiarlo.
- El producto no debe ser utilizado por personas (incluidos niños) cuyas capacidades físicas, sensoriales o mentales o cuya falta de experiencia y conocimientos les impidan utilizar el producto de forma segura sin supervisión o instrucciones.
- La limpieza y el mantenimiento por parte del usuario no deben ser realizados por niños sin supervisión.
- No sumerja el producto en agua u otros líquidos.

Riesgo de incendio:

- No utilice el producto si alguna pieza está dañada o defectuosa. Sustituya inmediatamente el producto dañado o defectuoso.

Riesgo de asfixia:

- No deje que los niños jueguen con el material de embalaje. Mantenga el material de embalaje fuera del alcance de los niños.

AVISO

Riesgo de tropezar:

- El cable de alimentación y el producto deben colocarse siempre de forma que no interfieran con las normales de paso.

AVISO

Riesgo de daños en el producto:

- Utilice el producto sólo como se describe en este documento.
- Evite que el producto se caiga y protéjalo de los golpes.
- No utilice productos químicos agresivos para limpiar el producto.
- Supervise a los niños para que no jueguen con el producto.



Antes de utilizar el aparato, lea las instrucciones de .



Observe las instrucciones de seguridad de este manual.

EMOS spol. s r.o. declara que los productos ZTV55, ZTV65 y ZTV75 cumplen los requisitos esenciales y otras disposiciones pertinentes de las directivas. Los equipos pueden utilizarse libremente en la UE. La Declaración de Conformidad puede consultarse en el sitio web <http://www.emos.eu/download>.

El equipo puede ser operado sobre la base de la autorización general N ° VO-R/10/07.2021-8 .



Contenido del

paquete Manual del

usuario de la cámara

Sync

6× segmento LED ordinario

Segmento LED extremo izquierdo y

derecho

Junta de esquina 2×

Acoplamiento de

segmento 4× Adaptador

de alimentación

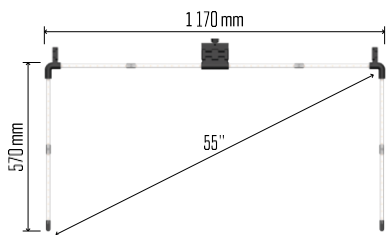

ZTV55

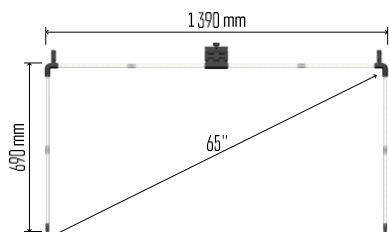

ZTV65

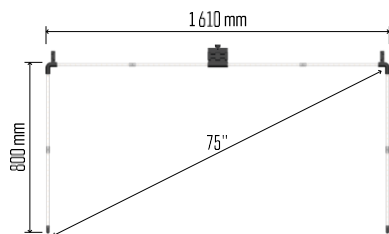

ZTV75

Especificaciones

técnicas Alimentación: 12 V

CC / 2A Potencia: 24 W

luminoso: ZTV55 450 lm / ZTV65 610 lm / ZTV75
660 lm

Color de la luz: RGBIC

Longitud del cable: 2,5 m

Protocolo de comunicación: 2,4 GHz WI-FI
(IEEE802.11b/g/n)

APP: EMOS GoSmart para Android e iOS

Aviso

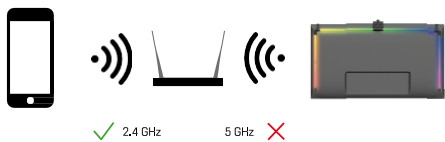

El dispositivo sólo admite Wi-Fi de 2,4 GHz (no admite 5 GHz).

Descripción del dispositivo

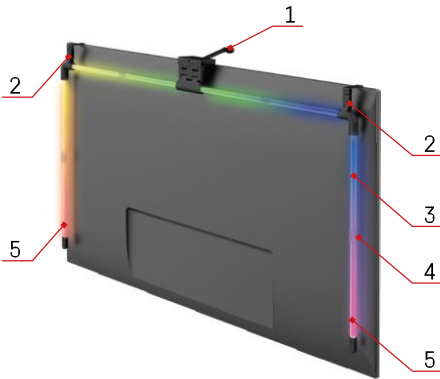

1 - Cámara de sincronización

2 - Juntas de esquina

3 - Segmento LED

4 - Articulación segmentada

5 - Segmento LED extremo izquierdo y derecho

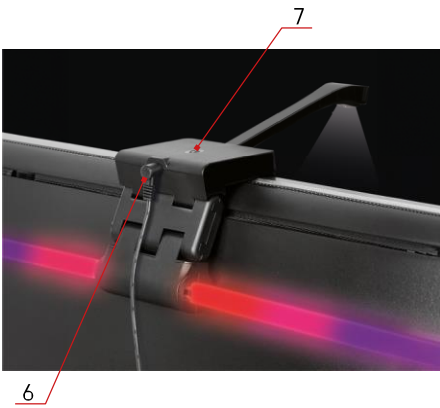

6 - Conector de alimentación

7 - Reset y botón ON/OFF

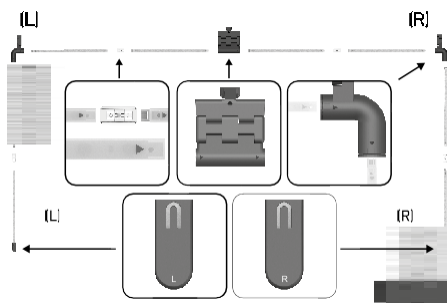

Instalación y montaje

Conecte cuidadosamente todos los segmentos. Preste especial atención a la orientación correcta de los segmentos para evitar dañar los conectores. Evite utilizar una fuerza excesiva que podría dañar irreparablemente el dispositivo.

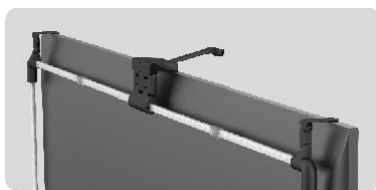

Cuelgue toda la estructura por los 2 soportes de las esquinas y la cámara a la parte posterior del televisor, y retire la película protectora del objetivo de la cámara.

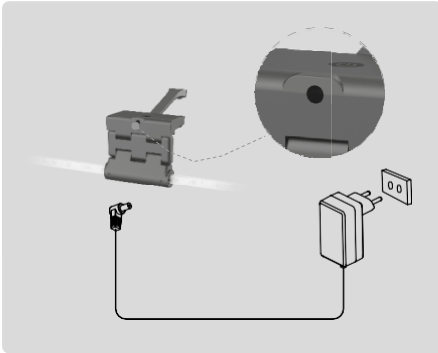

Conecta la fuente de alimentación.

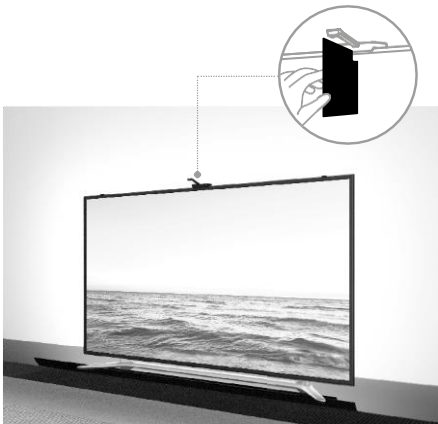

Para obtener los mejores resultados, es importante inclinar correctamente la cámara de sincronización. Para ello, utilice la tarjeta angular suministrada y alinee la parte posterior de la misma con la pantalla del televisor el borde superior toque la cámara. A continuación, inclina la cámara para que quede alineada con la tarjeta angular.

Emparejamiento con una aplicación

Instalación de la aplicación EMOS GoSmart



La aplicación está disponible para Android e iOS en Google Play y App Store. Para descargarla, escanee el código QR correspondiente.

Pasos de móvil EMOS GoSmart

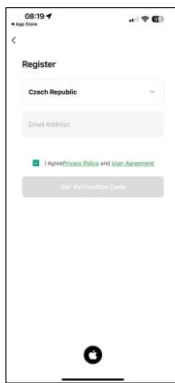
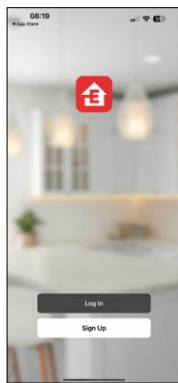
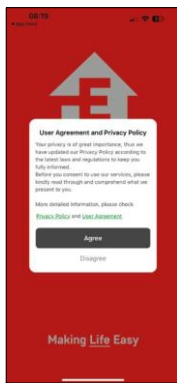

Abre la aplicación EMOS GoSmart, confirma la política de privacidad y haz clic en Acepto. Selecciona la opción de registro.

Introduzca el nombre de una dirección de correo electrónico válida y elija una contraseña. Confirme su consentimiento con la política de privacidad. Seleccione registrarse.

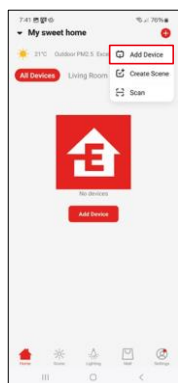
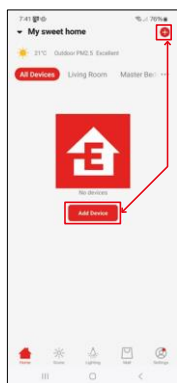

Seleccione Añadir dispositivo.

Seleccione la categoría de productos GoSmart y seleccione la luz ambiente de TV.

Bluetooth



Sigue las instrucciones de la aplicación y asegúrate de que el Bluetooth está activado en tu teléfono.

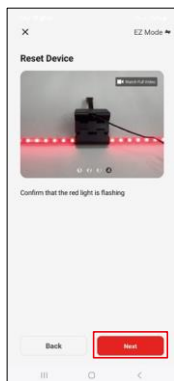
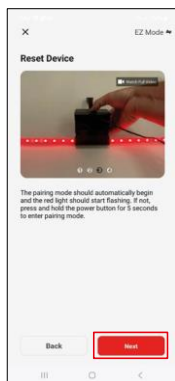
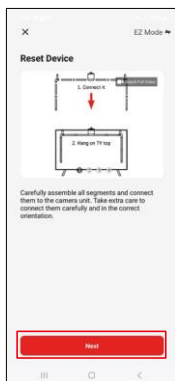



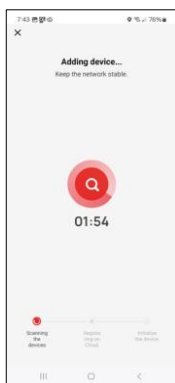
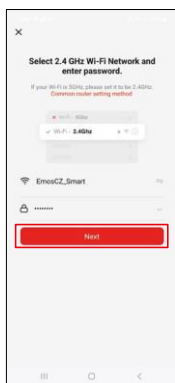



Reinicie el dispositivo manteniendo pulsado el botón de la cámara durante 5 segundos.

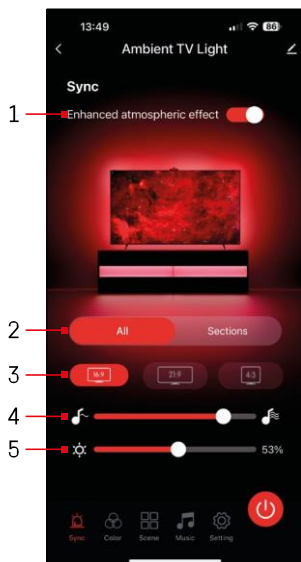

Introduzca el nombre y la contraseña de su red Wi-Fi. Esta información permanece encriptada y se utiliza para permitir que el teclado se comuniquen con su dispositivo móvil de forma remota. El dispositivo se buscará automáticamente. Después del emparejamiento, se puede cambiar el nombre del teclado.

Iconos e indicadores luminosos



1	Efecto atmosférico mejorado
2	Seleccione los ajustes para toda la luz o segmentos individuales
3	Ajuste del formato de vídeo en el televisor
4	Velocidad de transición del color
5	Ajustes de brillo
	Ajuste de la sincronización de la luz con la imagen del televisor
	Ajuste del modo de color
	Selección de escenas predefinidas
	Sincronización con música y sonido
	Ajustes
	Botón de encendido/apagado

Controles y funciones

Ajuste del color

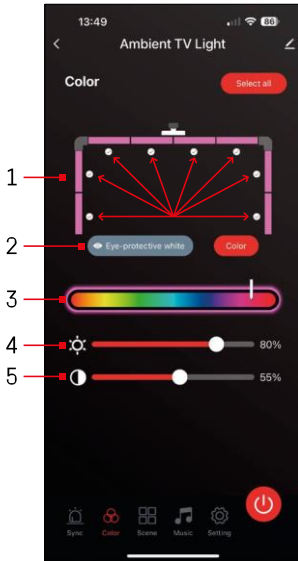

- 1 - El panel de control consta de 8 segmentos que pueden manejarse manualmente. Por defecto, todos los segmentos están seleccionados, lo que significa que cualquier cambio de color se reflejará en todos ellos. Si desea cambiar el color de sólo algunos de ellos (por ejemplo, la mitad), es posible seleccionar/deseleccionar algunos segmentos y cambiar el color sólo para aquellos segmentos en los que la casilla esté marcada.
- 2 - "Blanco protector de ojos" y "Color" son opciones que cambian el comportamiento de este ajuste. Si selecciona la opción "Blanco protector de ojos", todos los segmentos cambiarán a un color blanco que sólo sirve como luz ambiental respetuosa con los ojos y minimiza la fatiga ocular al ver la televisión, especialmente con poca luz. Por otro lado, seleccionar la opción "Color" permite personalizar los segmentos con distintos colores, proporcionando una iluminación más vibrante y dinámica según tus preferencias o estado de ánimo.
- 3 - Elección del color
- 4 - Ajustes de brillo
- 5 - Ajuste del contraste

Selección y creación de escenas

La aplicación contiene varias escenas predefinidas entre las que puedes elegir. Si ninguna de ellas se adapta a tus necesidades, hay un gran signo "+" al final de la lista que te permite crear tu propia escena.

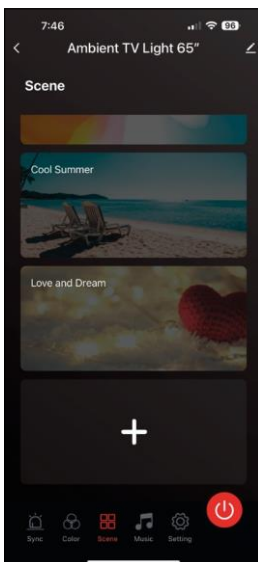

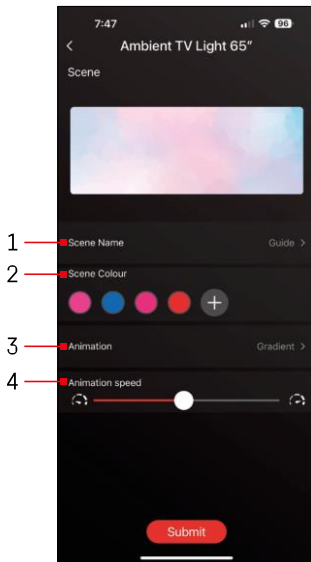

- 1 - Poner nombre a la escena
- 2, 3, 4 - Selección de color, animación y velocidad de animación.

Le recomendamos que seleccione primero un estilo de animación, ya que esta opción afectará al número de colores que puede elegir. Algunas animaciones sólo permiten 1 color y algunos permiten más. Si ves un signo más junto a los colores, significa que puedes añadir más colores según necesites. Como ejemplo, elegimos el estilo de animación "degradado", que hará una transición suave entre los colores seleccionados - rosa, azul, rosa y rojo. Puede cambiar la velocidad de esta animación utilizando el control deslizante situado en la parte inferior de esta página.

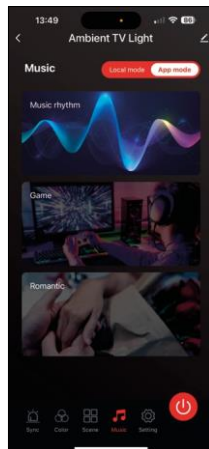
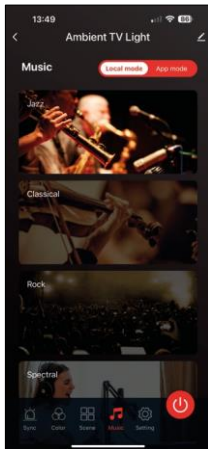



Sincronización con música y sonido 🎵

La aplicación ofrece 2 modos de sincronización de música:

"Modo local" y "Modo aplicación"

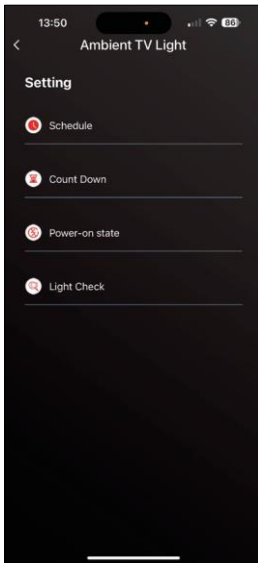
Ambos modos ofrecen varias opciones que ajustan la sensibilidad de detección del sonido y la respuesta a la luz.



Sección de ajustes 

Programación (Schedule) 

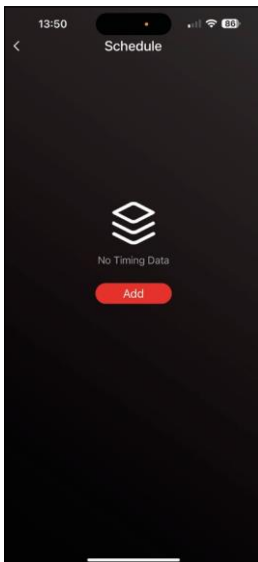

La programación le permite establecer las horas en las que la luz ambiental del televisor se enciende o apaga automáticamente. Esta opción no sólo permite programar el encendido o apagado de las luces, sino también seleccionar el modo en que deben encenderse, si deben empezar a sincronizarse inmediatamente o permanecer sólo en un color o iniciar una escena.

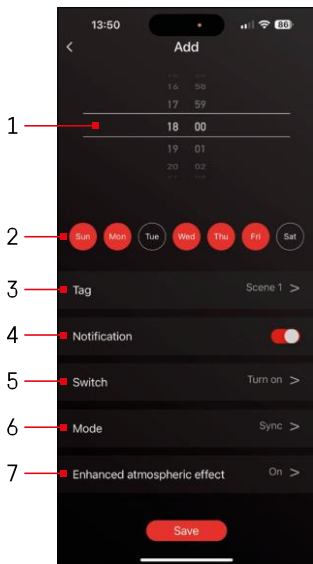

- 1, 2 - Selección de la hora y los días en que la luz debe encenderse o apagarse
- 3 - Denominación del plan
- 4 - La función de alerta cuando se active el plan
- 5 - Configurar si se enciende o apaga la luz durante el horario
- 6 - Ajustes de modo (sincronización, color, escena o música)
- 7 - Activar/desactivar el efecto atmosférico

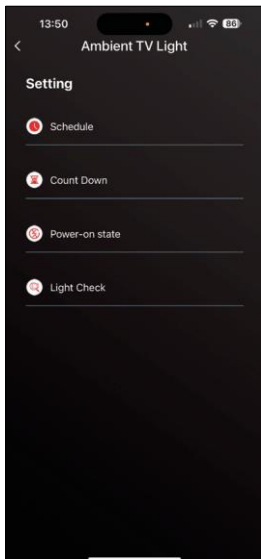

Cuenta atrás / Desconexión retardada 

La luz se apagará automáticamente una vez transcurrido el tiempo programado.

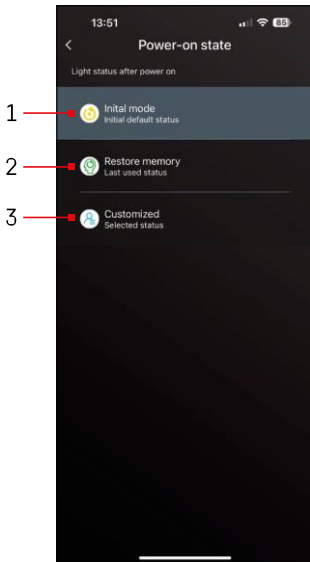

Estado tras la conexión

Si el dispositivo se queda sin alimentación (desconexión del adaptador o corte de corriente), este ajuste determina lo que ocurre cuando se restablece la alimentación.

- 1 - Restablecer la configuración predeterminada
- 2 - Restablecer la última configuración utilizada
- 3 - Ajustes personalizados, por ejemplo, para que el aparato se ilumine siempre en rojo al restablecerse la alimentación.

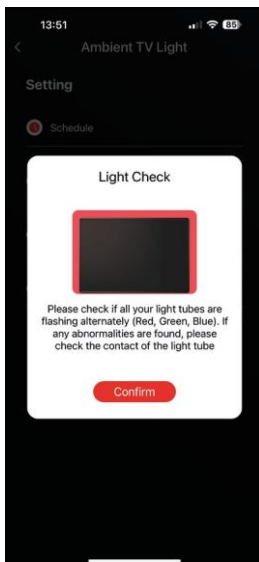

Control de segmentos LED

Si observas que algunas luces se comportan de forma inusual (parpadean, no responden...), te recomendamos que utilices esta función para comprobar dónde puede estar el problema.

Después de seleccionar esta función, todos los segmentos deben cambiar al mismo color con un cambio de color gradual. Si algunos segmentos cambian más lentamente, esto puede indicar juntas defectuosas, que recomendamos limpiar.

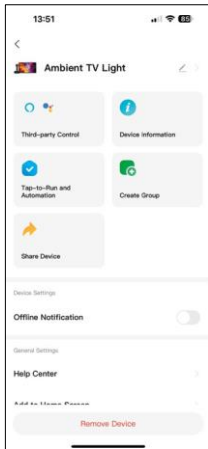

Explicación de los ajustes adicionales

- Información del dispositivo: información básica sobre el dispositivo
- Tap-To-Run y Automatización - escenas y automatización asignadas a este dispositivo
- Notificación de desconexión: notificación cuando el dispositivo está desconectado durante más de 8 horas (por ejemplo, por un fallo de alimentación).
- Crear grupo: crea un grupo de dispositivos similares (más útil para luces, por ejemplo, agrupar todas las luces de una cocina).
- Faq and Feedback - Preguntas frecuentes y comentarios
- Añadir a la pantalla de inicio: crea un icono de dispositivo en el menú principal del teléfono.
- Comprobar la red del dispositivo: comprueba la funcionalidad de la red Wifi.
- Actualización del dispositivo: actualiza tu dispositivo
- Eliminar dispositivo: cancela el emparejamiento de dispositivos

Preguntas frecuentes

No consigo emparejar los dispositivos. ¿Qué puedo hacer?

- Asegúrate de que utilizas una red Wi-Fi de 2,4 GHz y de que la señal es lo suficientemente fuerte.
- Permitir a la aplicación todos los permisos en la configuración.
- Asegúrate de que utilizas la última versión del sistema operativo móvil y la última versión de la aplicación.

puede utilizar el dispositivo?

- El dispositivo debe tener siempre un administrador (propietario).
- El administrador puede compartir el dispositivo con el resto de miembros de la familia y asignarles derechos.